



**SWISS
LOGISTICS**

— by ASFL SVBL —



Organisation der Arbeitswelt (OdA)

Lehrplan für die Berufsfachschulen

Logistiker/-innen EFZ mit eidg. Fähigkeitszeugnis

Einleitung

Die neue Bildungsverordnung und der Bildungsplan 2024 Logistiker/-in EBA und EFZ bilden die Grundlage für die folgenden Dokumente für den Unterricht in der Berufsfachschule:

- Lehrpläne Berufskennnisse für die Berufsfachschulen Übersicht Handlungskompetenzbereiche, Lehrjahr und Lektionen
- Lektionenpläne Berufskennnisse
Detaillierte Informationen Lektionen Lehrjahr, Semester und Lektionen
- Notenvorlagen Berufskennnisse
Berechnungsgrundlage für die Erfahrungsnote Teil b Art. 21 Absatz 4 - BiVo
- Leitfaden Lehrmittel EnterSite AG für den Berufskundeunterricht
Die Leitfäden vermitteln eine Übersicht der Module, Richtwerte Anzahl Lektionen und in welchem Semester die Inhalte unterrichtet werden.

Zusammenarbeit der Lernorte

Eine Zusammenarbeit der Lernorte ist zentral, die Vermittlung der Handlungskompetenzen ist eine gemeinsame Aufgabe.

Die Lernenden sollen während der gesamten Ausbildung darin unterstützt werden, Theorie und Praxis miteinander in Beziehung zu bringen. Jeder Lernort leistet seinen Beitrag unter Einbezug des Beitrags der anderen Lernorte. Durch gute Zusammenarbeit kann jeder Lernort seinen Beitrag laufend überprüfen und optimieren. Dies erhöht die Qualität der beruflichen Grundbildung.

Der spezifische Beitrag der Lernorte kann wie folgt zusammengefasst werden:







- Der Lehrbetrieb; im dualen System findet die Bildung in beruflicher Praxis im Lehrbetrieb, im Lehrbetriebsverbund, in Lehrwerkstätten, in Handelsmittelschulen oder in anderen zu diesem Zweck anerkannten Institutionen statt, wo den Lernenden die praktischen Fertigkeiten des Berufs vermittelt werden.
- Die Berufsfachschule; sie vermittelt die schulische Bildung, welche aus dem Unterricht in den Berufskennnissen, der Allgemeinbildung und dem Sport besteht.
- Die überbetrieblichen Kurse; sie dienen der Vermittlung und dem Erwerb grundlegender Fertigkeiten und ergänzen die Bildung in beruflicher Praxis und die schulische Bildung, wo die zu erlernende Berufstätigkeit dies erfordert.

Handlungskompetenzorientierter Unterricht

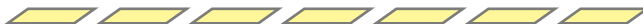

Der handlungskompetenzorientierte Aufbau des Bildungsplanes ist für den Unterricht eine Erweiterung des lernzielorientierten Unterrichts im Vergleich zum vorgehenden Lehrplan. Die Lernenden sollen am Ende des Lernprozesses mit Einbezug allen Lernorten über die entsprechende Kompetenz verfügen.

Noten Berufskennnisse der Berufsfachschule

Art. 8 der Verordnung des SBFI über die berufliche Grundbildung der Berufe mit EFZ im Berufsfeld Logistik vom 15. September 2023 (95513 und 95514)

| HKB A-B | Sem 1 | Sem 2 | Sem 3 | Sem 4 | Sem 5 | Sem 6 |
|---|--------|--------|--------|--------|--------|--------|
| A Organisieren der Aufträge  B Gestalten und Optimieren des Arbeitseinsatzes  | 1 Note | 1 Note | 1 Note | 1 Note | 1 Note | 1 Note |
| z.B. | | | | | | |
| 5.0 | 4.0 | 4.5 | 4.5 | 5.0 | 5.5 | |
| HKB C-D | Sem 1 | Sem 2 | Sem 3 | Sem 4 | Sem 5 | Sem 6 |
| C Entgegennehmen und Bewirtschaften von Gütern  D Verteilen von Gütern  | 1 Note | 1 Note | 1 Note | 1 Note | 1 Note | 1 Note |
| z.B. | | | | | | |
| 5.0 | 4.0 | 4.5 | 4.5 | 5.0 | 5.0 | |
| HKB E-F | Sem 1 | Sem 2 | Sem 3 | Sem 4 | Sem 5 | Sem 6 |
| E Bearbeiten von Sendungen und Dienstleistungsaufträgen  F Zustellen von Sendungen und Erbringen von Dienstleistungen  | | | 1 Note | 1 Note | 1 Note | 1 Note |
| | | | | | | |
| | | | 4.5 | 4.5 | 5.0 | 5.5 |

ODER

| HKB G-H | Sem 1 | Sem 2 | Sem 3 | Sem 4 | Sem 5 | Sem 6 |
|---|-------|-------|--------|--------|--------|--------|
| G Lagern von Waren  H Kommissionieren von Waren  | | | 1 Note | 1 Note | 1 Note | 1 Note |
| | | | | | | |
| | | | 4.5 | 4.5 | 5.0 | 5.5 |



| | 1. Lehrjahr | | 2. Lehrjahr | | 3. Lehrjahr | |
|---|---|--|--|--|--|--|
| | 1. Semester | 2. Semester | 3. Semester | 4. Semester | 5. Semester | 6. Semester |
| Organisieren der Aufträge | 50 Lektionen | 50 Lektionen | 20 Lektionen 10 Wochen | 20 Lektionen 10 Wochen | 30 Lektionen 10 Wochen | 30 Lektionen 10 Wochen |
| Gestalten und Optimieren des Arbeitseinsatzes | 3 Wochenlektionen | 2 Wochenlektionen | à 2 Wochenlektionen | à 2 Wochenlektionen | à 3 Wochenlektionen | à 3 Wochenlektionen |
| * | 3 Noten | 3 Noten | 2 Noten | 2 Noten | 2 Noten | 2 Noten |
| Entgegennehmen und Bewirtschaften von Gütern | 50 Lektionen | 50 Lektionen | 30 Lektionen 10 Wochen | 30 Lektionen 10 Wochen | 20 Lektionen 10 Wochen | 20 Lektionen 10 Wochen |
| Verteilen von Gütern | 2 Wochenlektionen | 3 Wochenlektionen | à 3 Wochenlektionen | à 3 Wochenlektionen | à 2 Wochenlektionen | à 2 Wochenlektionen |
| * | 3 Noten | 3 Noten | 2 Noten | 2 Noten | 2 Noten | 2 Noten |
| Fachrichtungsspezifischer Unterricht | - | - | 50 Lektionen 10 Wochen Blockkurs à 5 Wochenlektionen | 50 Lektionen 10 Wochen Blockkurs à 5 Wochenlektionen | 50 Lektionen 10 Wochen Blockkurs à 5 Wochenlektionen | 50 Lektionen 10 Wochen Blockkurs à 5 Wochenlektionen |
| * | | | 3 Noten | 3 Noten | 3 Noten | 3 Noten |
| Erfahrungsnote BFS für QV | Erfahrungsnote 1 gerundet auf halbe Noten | Erfahrungsnote 2 gerundet auf halbe Noten | Erfahrungsnote 3 gerundet auf halbe Noten | Erfahrungsnote 4 gerundet auf halbe Noten | Erfahrungsnote 5 gerundet auf halbe Noten | Erfahrungsnote 6 gerundet auf halbe Noten |
| | Mittelwert der Erfahrungsnoten 1-6 auf eine halbe Note gerundet | | | | | |

* Anzahl Semesternoten im Minimum

Es gilt darauf zu achten, dass Lernkontrollen Handlungskompetenzübergreifend geprüft werden. Somit kann aus einer Lernkontrolle mehrer Noten generiert werden

1. Semester

100 Lektionen

**A Organisieren der Aufträge
B Gestalten und Optimieren des Arbeitseinsatzes**

50 Lektionen

**C Entgegennehmen und Bewirtschaften von Gütern
D Verteilen von Gütern**

50 Lektionen

Module der EnterSite AG



| Nr. | Thematik | Lektionen |
|--------------------------|---------------------------------|---------------------|
| | Onboarding | 15 |
| | Einführung EnterSite | 5 |
| 101 | Geschichte der Logistik | 5 |
| 102 | Struktur der Logistik | 5 |
| 103 | Aufgaben und Ziele der Logistik | 4 |
| 104 | Warenfluss | 5 |
| 105 | Güter | 8 |
| 106 | Entsorgung CH | 8 |
| 107 | Entsorgung Abfallkategorien CH | 5 |
| 108 | Entsorgung Global | 8 |
| 109 | Zutritt- und Datenschutz | 5 |
| 201 | Der Kunde | 5 |
| | Mathematik Grundlagen | 20 |
| Total 1. Semester | | 96 Lektionen |

2. Semester

100 Lektionen

**A Organisieren der Aufträge
B Gestalten und Optimieren des Arbeitseinsatzes**

50 Lektionen

**C Entgegennehmen und Bewirtschaften von Gütern
D Verteilen von Gütern**

50 Lektionen

Module der EnterSite AG



| Nr. | Thematik | Lektionen |
|--------------------------|-----------------------|---------------------|
| 202 | Mein Auftreten | 5 |
| 203 | Selbstmanagement | 5 |
| 204 | Der Markt | 5 |
| 205 | Marketing | 4 |
| 206 | Kommunikation | 5 |
| 207 | Pre-Sales-Service | 10 |
| 208 | At-Sales-Service | 4 |
| 209 | After-Sales-Service | 5 |
| 301 | Beschaffungslogistik | 7 |
| 302 | Warenbeschaffung | 7 |
| 303 | Prozess Warenannahme | 5 |
| 808 | O365_OneNote | 4 |
| | Mathematik Grundlagen | 25 |
| Total 2. Semester | | 91 Lektionen |

3. Semester

100 Lektionen

| |
|--|
| <p>A Organisieren der Aufträge B Gestalten und Optimieren des Arbeitseinsatzes</p> <p>20 Lektionen</p> |
| <p>C Entgegennehmen und Bewirtschaften von Gütern D Verteilen von Gütern</p> <p>30 Lektionen</p> |
| <p>G Lagern von Waren H Kommissionieren von Waren</p> <p>50 Lektionen</p> |

Module der EnterSite AG



| Nr. | Thematik | Lektionen |
|--------------------------|-------------------------------|----------------------|
| 304 | Identifikation der Lieferung | 5 |
| 305 | Ablad an der Rampe | 5 |
| 306 | Gebindekontrolle | 5 |
| 307 | Grobkontrolle und Schaden. | 4 |
| 803 | Betriebssoftware | 6 |
| 804 | O365_Grundlagen | 7 |
| 805 | O365_Word | 4 |
| 806 | O365_Excel | 6 |
| 408 | Lagerorganisation | 16 |
| 110 | Definition Materialwirtschaft | 13 |
| 311 | Beschaffungskonzepte | 15 |
| 312 | Bestandes_Daten | 11 |
| Total 3. Semester | | 100 Lektionen |

4. Semester

100 Lektionen

| |
|---|
| <p>A Organisieren der Aufträge B Gestalten und Optimieren des Arbeitseinsatzes</p> <p>20 Lektionen</p> |
| <p>C Entgegennehmen und Bewirtschaften von Gütern D Verteilen von Gütern</p> <p>30 Lektionen</p> |
| <p>G Lagern von Waren H Kommissionieren von Waren</p> <p>50 Lektionen</p> |

Module der EnterSite AG



| Nr. | Thematik | Lektionen |
|--------------------------|----------------------------------|---------------------|
| 308 | Detailkontrolle | 5 |
| 309 | Qualitätskontrolle | 4 |
| 310 | Vorbereitung für die Einlagerung | 3 |
| 807 | O365_PowerPoint | 4 |
| 401 | Lageraufgaben | 4 |
| 402 | Lagerarten | 6 |
| 403 | Lagereinrichtungen | 6 |
| 404 | Technische Voraussetzungen | 4 |
| 405 | Gefahren im Lager | 7 |
| 406 | Lagerprinzipien | 5 |
| 407 | Fördermittel | 5 |
| 409 | Flurförderzeuge | 17 |
| 410 | Fördereinrichtungen | 10 |
| 611 | Kommissionierung | 8 |
| | Mathematik Grundlagen | 5 |
| Total 4. Semester | | 93 Lektionen |

5. Semester

100 Lektionen

| |
|---|
| <p>A Organisieren der Aufträge B Gestalten und Optimieren des Arbeitseinsatzes</p> <p>20 Lektionen</p> |
| <p>C Entgegennehmen und Bewirtschaften von Gütern D Verteilen von Gütern</p> <p>30 Lektionen</p> |
| <p>G Lagern von Waren H Kommissionieren von Waren</p> <p>50 Lektionen</p> |

Module der EnterSite AG



| Nr. | Thematik | Lektionen |
|--------------------------|--------------------------------------|---------------------|
| 801 | Identifikation Güter | 5 |
| 802 | Transport | 7 |
| 501 | Produktion | 3 |
| 502 | Produktionslogistik | 4 |
| 503 | Organisation der Produktion | 4 |
| 504 | Materialfluss | 5 |
| 505 | Produktionsplanung und -steuerung | 4 |
| 506 | Qualitätssicherung in der Produktion | 6 |
| 601 | Kommissionieren | 5 |
| 602 | Versandbereite Pakete erstellen | 5 |
| 603 | Versandbereite Palette erstellen | 5 |
| 604 | Distributionsmarkt | 3 |
| 611 | Kommissionierung | 8 |
| 704 | Logistikkennzahlen | 14 |
| 705 | Wirtschaftlichkeit im Lager | 15 |
| Total 5. Semester | | 93 Lektionen |

6. Semester

100 Lektionen

| |
|---|
| <p>A Organisieren der Aufträge B Gestalten und Optimieren des Arbeitseinsatzes</p> <p>20 Lektionen</p> |
| <p>C Entgegennehmen und Bewirtschaften von Gütern D Verteilen von Gütern</p> <p>30 Lektionen</p> |
| <p>G Lagern von Waren H Kommissionieren von Waren</p> <p>50 Lektionen</p> |

Module der EnterSite AG:



| Nr. | Thematik | Lektionen |
|-----|--|---------------------|
| 605 | Versandart Post | 6 |
| 606 | Strassenverkehr | 5 |
| 607 | Schienenverkehr | 5 |
| 608 | Luftverkehr | 5 |
| 609 | Schiffsverkehr | 5 |
| 610 | Kombinierte Verkehrsträger | 5 |
| 701 | Inventur | 5 |
| 702 | Lagerkosten | 4 |
| 703 | Personalkosten | 5 |
| 901 | Logistikaufträge | 5 |
| 612 | Routenplan | 13 |
| 809 | Leitstand | 7 |
| 902 | Fallstudien (Optional) | 21 |
| | Ausfall Lektionen (Kantonale-Regelung) | 20 |
| | Total 6. Semester | 91 Lektionen |

Lektionenplan

| Handlungskompetenz | Lektio- nen | Lektio- nen | Lektio- nen | Lektio- nen | Lektio- nen | Lektio- nen |
|--|----------------|----------------|----------------|----------------|----------------|----------------|
| | Sem 1 | Sem 2 | Sem 3 | Sem 4 | Sem 5 | Sem 6 |
| <p>A Organisieren der Aufträge</p> <p>A1 Logistikaufträge entgegennehmen</p> <p>A2 Logistikaufträge planen und organisieren</p> <p>A3 Mitarbeitende der Logistik zu ihrem Arbeitseinsatz instruieren</p> <p>A4 Arbeitsmittel zum Logistikauftrag prüfen und bereitstellen</p> <p>B Gestalten und Optimieren des Arbeitseinsatzes</p> <p>B1 Anliegen im Bereich Logistik von Kundinnen und Kunden entgegennehmen, bearbeiten oder weiterleiten</p> <p>B2 Die Qualität und Effizienz der eigenen Arbeit in der Logistik optimieren</p> <p>B3 Logistikprozesse optimieren</p> <p>B4 Reststoffe und Abfälle nach Materialkreisläufen sortieren, lagern und der Entsorgung oder dem Recycling zuführen</p> <p>B5 Informationen zu den Logistikaufträgen und -prozessen dokumentieren</p> | 50 | 50 | 20 | 20 | 30 | 30 |
| <p>C Entgegennehmen und Bewirtschaften von Gütern</p> <p>C1 Güter im Logistikprozess annehmen</p> <p>C2 Güter abladen und kontrollieren</p> <p>C3 Güter umschlagen</p> <p>C4 Güter einlagern und das Lager pflegen</p> <p>C5 Gefahrgut erkennen, umschlagen und transportieren</p> <p>C6 den Güterbestand eines Lagers oder den Reservebestand erheben</p> <p>C7 Güterbedarf festlegen und Güter bestellen oder den Bedarf melden</p> <p>D Verteilen von Gütern</p> <p>D1 Güter kommissionieren und bereitstellen</p> <p>D2 Begleitdaten und -informationen zu den auszuliefernden Gütern erfassen und übermitteln</p> <p>D3 Güter disponieren und Touren planen</p> <p>D4 Güter auf Transportmittel verladen und für den Transport sichern</p> <p>D5 Güter den unterschiedlichen Kundengruppen übergeben oder liefern</p> <p>D6 Beschädigte oder zurückgewiesene Güter und Gebinde entgegennehmen und Retouren bearbeiten</p> | 50 | 50 | 30 | 30 | 20 | 20 |

| | | | | | | |
|--|--|--|--|--|--|--|
| <p>E Bearbeiten von Sendungen und Dienstleistungsaufträgen</p> <p>E1 Sendungen und Dienstleistungsaufträge annehmen und die Kundin oder den Kunden dazu beraten E2 Sendungen bei der Kundin oder beim Kunden abholen und entgegennehmen E3 Sendungen für Sortierprozesse aufbereiten E4 Sendungen für die Zustellorganisationen sortieren, kommissionieren und für den Weitertransport bereitstellen</p> <p>F Zustellen von Sendungen und Erbringen von Dienstleistungen</p> <p>F1 Sendungen und Arbeitsmittel für den Zustellprozess bereitstellen F2 Logistische Dienstleistungen vorbereiten und erbringen F3 Distributionsprozesse planen und organisieren F4 Sendungen und Waren gemäss Touren disposition zustellen F5 Sendungen und Waren in der Rückwärtslogistik rückführen oder entsorgen</p> | | | | | | |
| <p>G Lagern von Waren</p> <p>G1 Waren annehmen und umschlagen sowie Güterbestände nachführen G2 Waren einlagern und das Lager optimieren G3 Warenbestände und -fluss im System erfassen und Daten auswerten G4 Warenbedarf festlegen und die Lieferbereitschaft optimieren</p> <p>H Kommissionieren von Waren</p> <p>H1 Waren kommissionieren und visuell kontrollieren H2 Kommissionierte Waren für den Transport vorbereiten und verladen H3 Kommissioniersysteme insbesondere bezüglich Materialfluss, Datenfluss und Organisation analysieren und optimieren</p> | | | | | | |

Semesterplan I

| KW | Modul | Thema |
|---------------------|----------------------|--|
| 33 | Einführung BfS | Einführung BfS |
| 34 | Einführung BfS | Einführung BfS |
| 35 | Onboarding | Einführung O365 |
| 36 | Einführung EnterSite | Lehrmittel übertragen Überblick EnterSite AG Grundlagen Mathematik |
| 37 | 101 / Mathe | Geschichte der Logistik Grundlagen Mathematik |
| 38 | 102 / Mathe | Struktur der Logistik Grundlagen Mathematik |
| Herbstferien | | |
| 42 | 103 / Mathe | Aufgaben und Ziele der Logistik Mathematik Brüche |
| 43 | 104 | Warenfluss |
| 44 | 105 | Güter |
| 45 | 105 / Mathe | Güter Mathematik Brüche |
| 46 | 106 | Entsorgung CH |
| 47 | 106 / Mathe | Entsorgung CH Mathematik Brüche |
| 48 | 107 | Entsorgung Abfallkategorien CH |
| 49 | 108 | Entsorgung Global |
| 50 | 108 / Mathe | Entsorgung Global Mathematik Proportionen |
| 51 | 109 | Zutritt- und Datenschutz |
| Winterferien | | |
| 2 | 109 / Mathe | Zutritt- und Datenschutz Mathematik Proportionen |
| 3 | 201 | Der Kunde |
| 4 | 201 / Mathe | Der Kunde Mathematik Proportionen |

Semesterplan II

| KW | Modul | Thema |
|------------------------|----------------------|--|
| 5 | 808 | OneNote |
| 6 | 202 | Mein Auftreten |
| 7 | 202 / Mathe | Mein Auftreten Mathematik Prozente und Promille |
| Sportferien | | |
| 9 | 203 | Selbstmanagement |
| 10 | 203 / Mathe | Selbstmanagement Mathematik Prozente und Promille |
| 11 | 204 | Der Markt |
| 12 | 204 / Mathe | Der Markt Mathematik Prozente und Promille |
| 13 | 205 | Marketing |
| Frühlingsferien | | |
| 14 | 205 / Mathe | Marketing Mathematik Brutto/Tara/Netto |
| 15 | 206 | Kommunikation |
| 16 | 206 / Mathe | Kommunikation Mathematik Brutto/Tara/Netto |
| 17 | 207 | Pre-Sales-Service |
| 18 | 207 / Mathe | Pre-Sales-Service Mathematik Rabatt/Skonto/MwSt |
| 19 | 207 / Mathe | Pre-Sales-Service Mathematik Rabatt/Skonto/MwSt |
| 20 | 208 / Mathe | At-Sales_Service Mathematik Rabatt/Skonto/MwSt |
| 21 | 209 | After-Sales-Service |
| 22 | 301 | Beschaffungslogistik |
| 23 | 301 / Mathe | Beschaffungslogistik Mathematik Flächen |
| 24 | 302 | Warenbeschaffung |
| 25 | 302 / Mathe | Warenbeschaffung Mathematik Flächen |
| 26 | 303 | Prozess Warenannahme |
| 27 | 303 / Mathe | Prozess Warenannahme Mathematik Flächen |
| 28 | Abschluss / Mathe | Abschluss Mathematik Flächen |

Semesterplan III

| KW | Modul | Thema |
|---------------------|--------|-------------------------------------|
| 33 | 304 | Identifikation der Lieferung |
| 34 | 305 | Ablad an der Rampe |
| 35 | 305 | Ablad an der Rampe |
| 36 | 306 | Gebindekontrolle |
| 37 | 307 | Grobkontrolle und Schadenabwicklung |
| 38 | 803 | Betriebssoftware |
| Herbstferien | | |
| 42 | 110 FK | Definition der Materialwirtschaft |
| 43 | 110 FK | Definition der Materialwirtschaft |
| 44 | 110 FK | Definition der Materialwirtschaft |
| 45 | 311 FK | Beschaffungskonzepte |
| 46 | 311 FK | Beschaffungskonzepte |
| 47 | 311 FK | Beschaffungskonzepte |
| 48 | 312 FK | Bestandes Daten |
| 49 | 312 FK | Bestandes Daten |
| 50 | 408 FK | Lagerorganisation |
| 51 | 408 FK | Lagerorganisation |
| Winterferien | | |
| 2 | 804 | O365 Grundlagen |
| 3 | 805 | O365 Word |
| 4 | 806 | O365 Excel |

Semesterplan IV

| KW | Modul | Thema |
|------------------------|------------|----------------------------------|
| 5 | 308 | Detailkontrolle |
| 6 | 309 | Qualitätskontrolle |
| 7 | 310 | Vorbereitung für die Einlagerung |
| Sportferien | | |
| 9 | 807 | O365 PowerPoint |
| 10 | 401 | Lageraufgaben |
| 11 | 402 | Lagerarten |
| 12 | 403 | Lagereinrichtungen |
| 13 | 404 | Technische Voraussetzung |
| Frühlingsferien | | |
| 14 | 110-408 FK | Rückblick Fachkunde 3. Semester |
| 15 | 409 FK | Flurförderzeuge |
| 16 | 409 FK | Flurförderzeuge |
| 17 | 409 FK | Flurförderzeuge |
| 18 | 410 FK | Fördereinrichtungen |
| 19 | 410 FK | Fördereinrichtungen |
| 20 | 410 FK | Fördereinrichtungen |
| 21 | 611 FK | Kommissionieren |
| 22 | 611 FK | Kommissionieren |
| 23 | 409-611 FK | Abschluss Fachkunde 4. Semester |
| 24 | 405 | Gefahren im Lager |
| 25 | 405 | Gefahren im Lager |
| 26 | 406 | Lagerprinzipien |
| 27 | 407 | Fördermittel |
| 28 | Abschluss | Abschluss 4. Semester |

Semesterplan V

| KW | Modul | Thema |
|---------------------|------------|--------------------------------------|
| 33 | 501 | Produktion |
| 34 | 502 | Produktionslogistik |
| 35 | 503 | Organisation der Produktion |
| 36 | 504 | Materialfluss |
| 37 | 505 | Produktionsplanung und steuerung |
| 38 | 506 | Qualitätssicherung in der Produktion |
| Herbstferien | | |
| 42 | 409-611 FK | Fachkunde Rückblick 4. Semester |
| 43 | 611 FK | Kommissionierung |
| 44 | 611 FK | Kommissionierung |
| 45 | 704 FK | Logistikkennzahlen |
| 46 | 704 FK | Logistikkennzahlen |
| 47 | 704 FK | Logistikkennzahlen |
| 48 | 705 FK | Wirtschaftlichkeit im Lager |
| 49 | 705 FK | Wirtschaftlichkeit im Lager |
| 50 | 705 FK | Wirtschaftlichkeit im Lager |
| 51 | 611-705 FK | Abschluss Fachkunde 5. Semester |
| Winterferien | | |
| 2 | 801 | Identifikation der Güter |
| 3 | 802 | Transport |
| 4 | 601 | Kommissionieren BK |



| KW | Modul | Thema |
|------------------------|--|----------------------------------|
| 5 | 602 | Versandbereite Pakete erstellen |
| 6 | 603 | Versandbereite Palette erstellen |
| 7 | 604 | Distributionsmarkt |
| Sportferien | | |
| 9 | 605 | Versandart Post |
| 10 | 606 | Strassenverkehr |
| 11 | 607 | Schienenverkehr |
| 12 | 608 | Luftverkehr |
| 13 | 609 | Schiffsverkehr |
| Frühlingsferien | | |
| 14 | 612 FK | Routenplan |
| 15 | 612 FK | Routenplan |
| 16 | 612 FK | Routenplan |
| 17 | 809 FK | Leitstand |
| 18 | 809 FK | Leitstand |
| 19 | 902 FK | Abschlussarbeit Fachkunde |
| 20 | 902 FK | Abschlussarbeit Fachkunde |
| 21 | 610 | Kombinierte Verkehrsträger |
| 22 | 701 | Inventur |
| 23 | 702 | Lagerkosten |
| 24 | 703 | Personalkosten |
| 25 | Ausfall <i>Optional Modul 901 Berufskunde</i> <i>Optional Modul 902 Fachkunde</i> | |

Leitfaden – Foundation

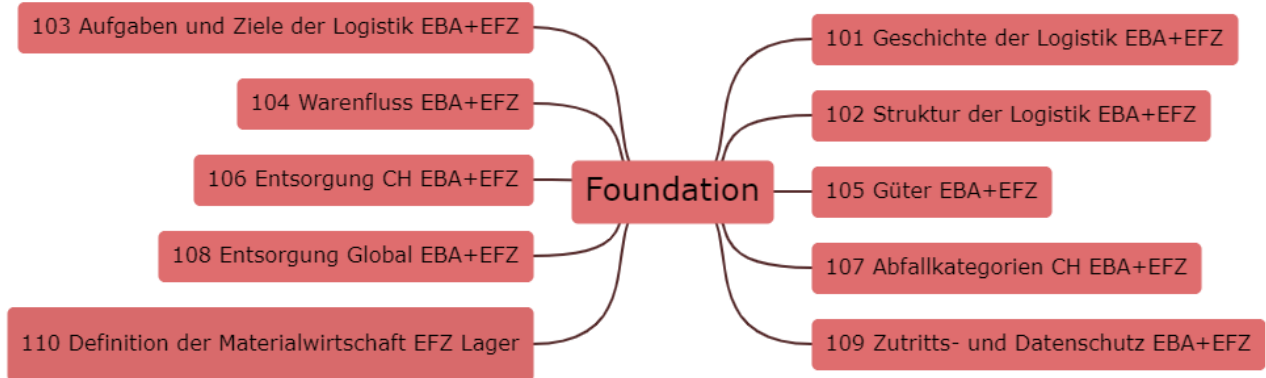

Leitfaden – CustomerService

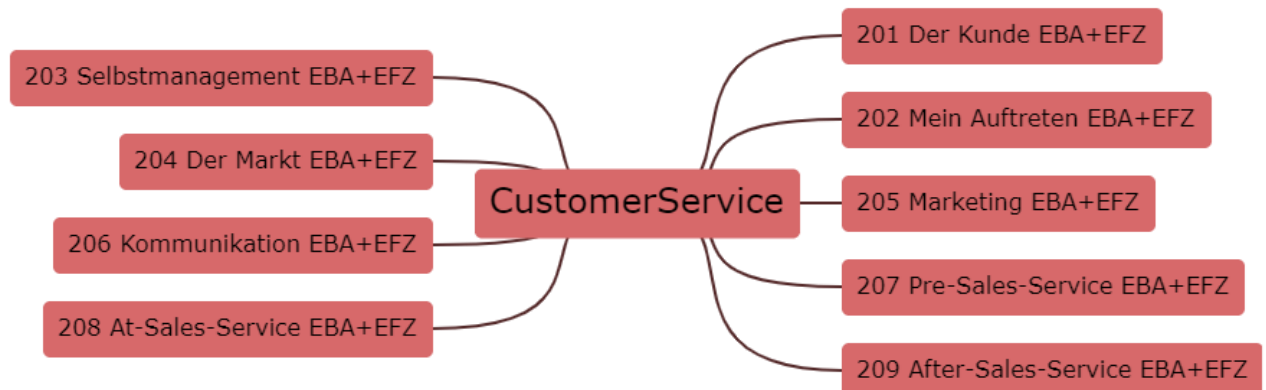

Leitfaden – Procurement

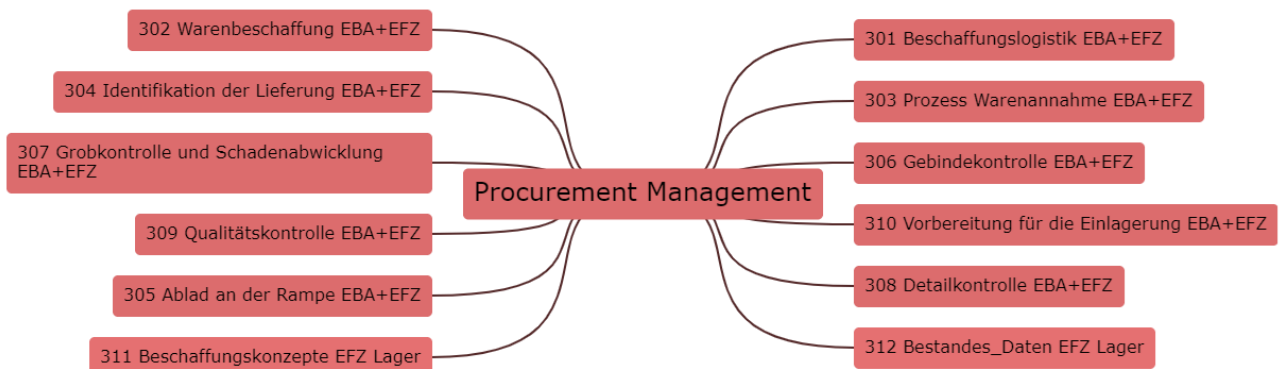

Leitfaden – Logistics

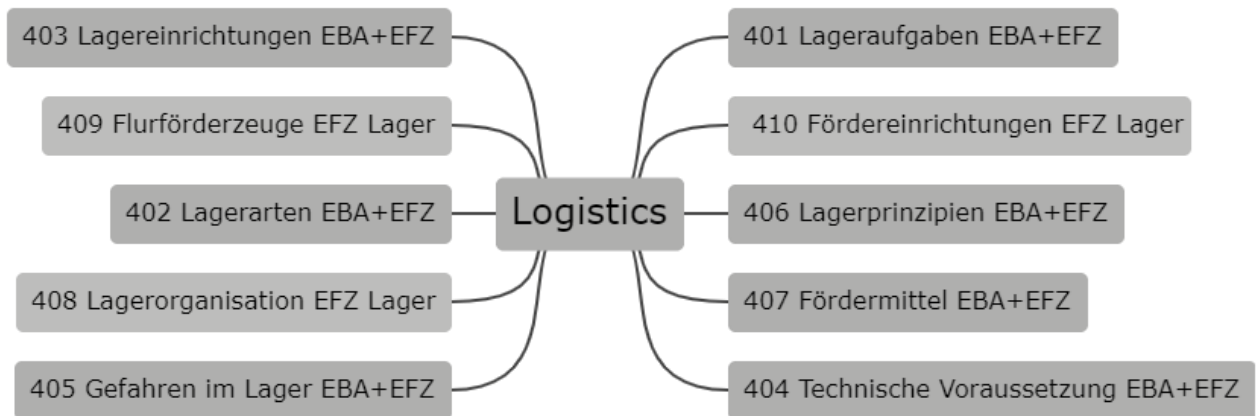

Leitfaden – Production

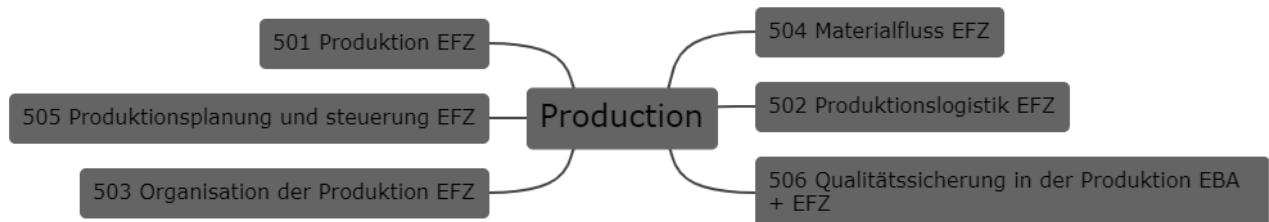

Leitfaden Support and Distribution

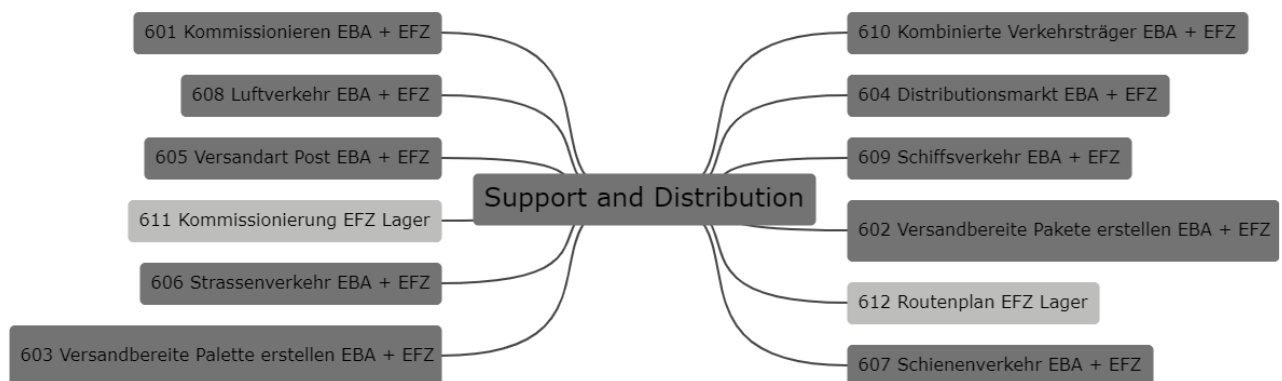

Leitfaden FICO

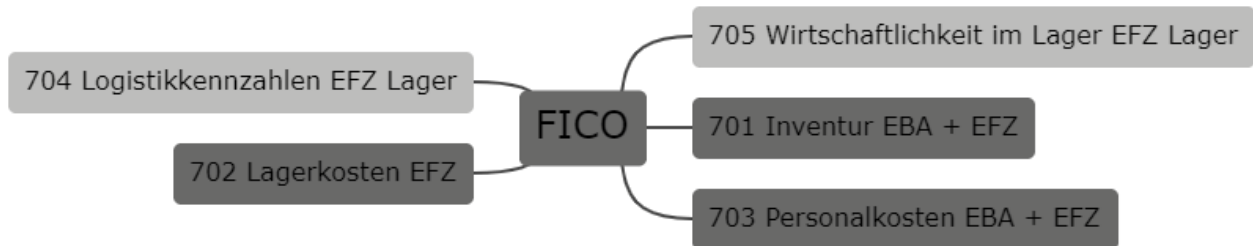

Leitfaden ICT

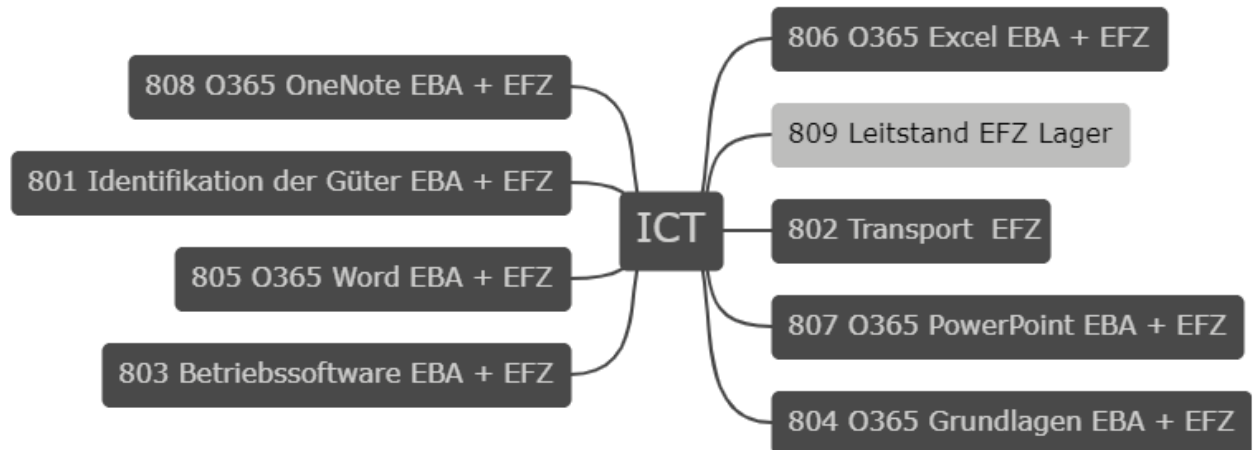

Leitfaden Integrate

